

ОКРАСКА МОДЕЛИ

THE MODEL PAINTING

20 Номера красок / Paints numbers



ЗВЕЗДА	Humbrol
11 песочный	63 sand
20 чёрный	33 black
42 шаровый	79 blue grey
54 металл, серый авиационный	64 light grey

ИСПОЛЬЗУЕМЫЕ ЦВЕТА
THE COLORS USED

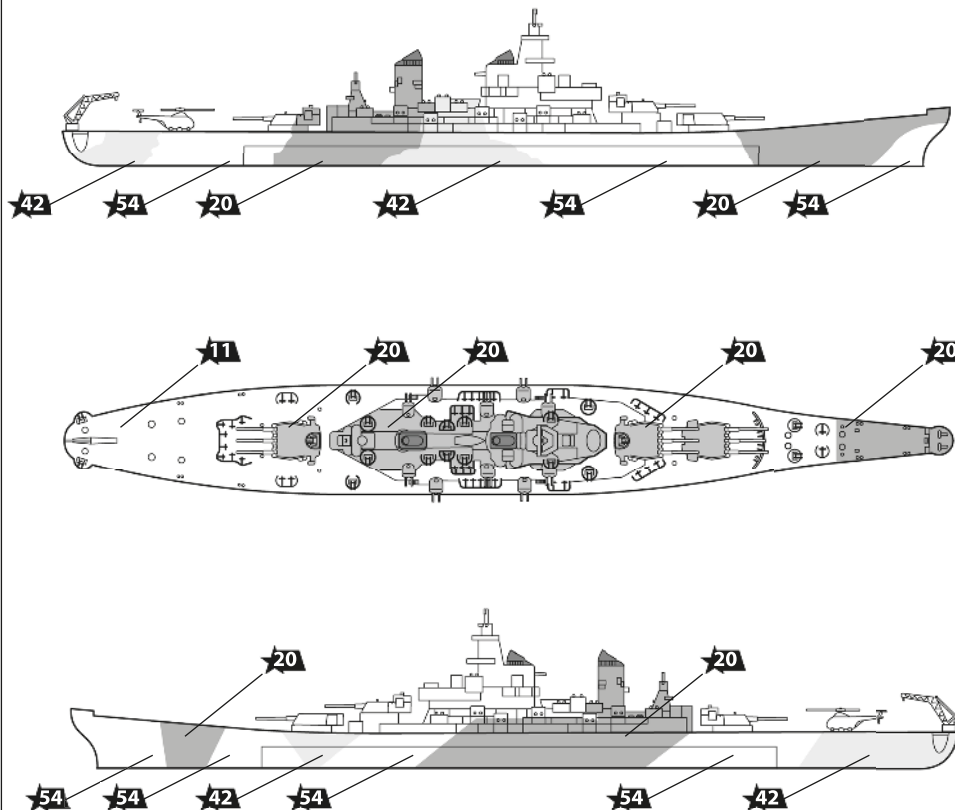

Любые модели и красочный каталог предприятия «ЗВЕЗДА» вы можете приобрести по почте, прислав заявку по адресу:

141730, Московская обл., г. Лобня, ул. Промышленная, д.2, ООО «ЗВЕЗДА»

www.zvezda.org.ru

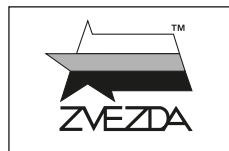

№ 9201



АМЕРИКАНСКИЙ ЛИНКОР АЙОВА



BATTLESHIP U.S.S. IOWA

МАСШТАБ
SCALE 1:1200

СДЕЛАНО В РОССИИ
MADE IN RUSSIA

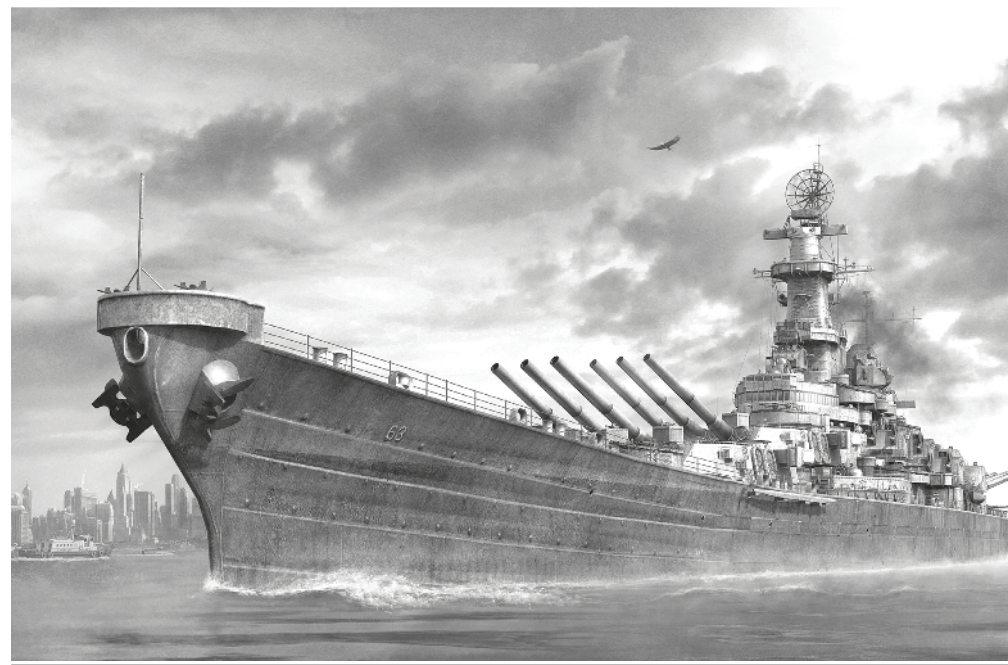

СБОРКА МОДЕЛИ

Строго следуйте инструкции по сборке • Для сборки клей НЕ требуется • Будьте осторожны с мелкими деталями

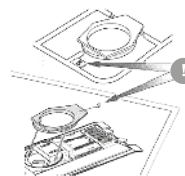

1

Прежде, чем отрезать деталь от литниковой рамки, сверьте её номер с инструкцией.
Compare the number of part with instruction before you cut off the part from the sprue frame.

ВАЖНО!
Чтобы не запутаться в нумерации, отрезайте детали от литника только непосредственно перед самой установкой на модель.
Cut off parts one by one, remember the part numbers
IMPORTANT!

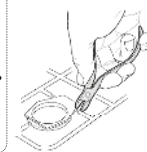

2

С помощью кусочек отделяйте деталь от рамки.
Separate the parts from frame with the help of nippers.

ВАЖНО!
Не «откусывайте» литник вплотную к детали - отступите примерно на 1 мм.
Do not cut off the part too tight. Recede on 1 mm.
IMPORTANT!

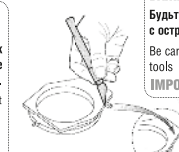

3

Зачистите оставшийся срез острым ножом
Remove the remaining plastic with sharp knife

ВАЖНО!
Будьте осторожны при работе с острым инструментом
Be careful when using sharp tools
IMPORTANT!

Follow strictly the assembling instruction • No need of glue for assembling • Be careful with small parts

MODEL ASSEMBLY

Неиспользованные детали
Parts not used

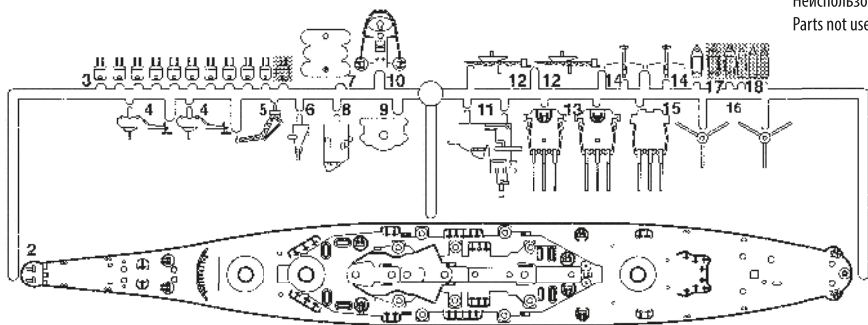

1

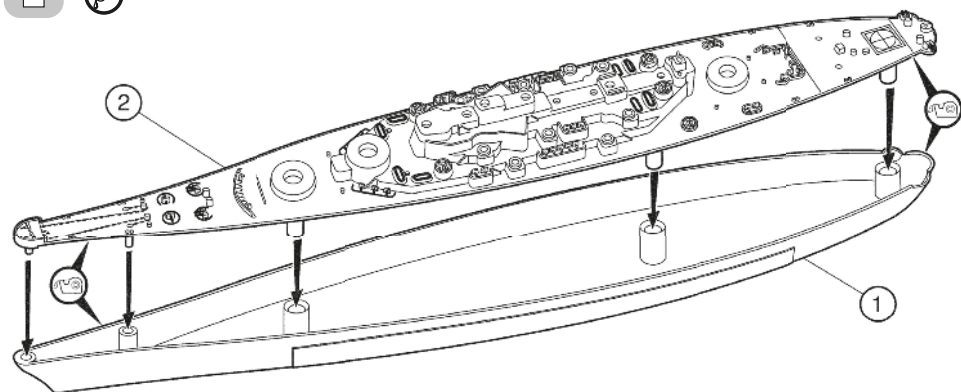

2

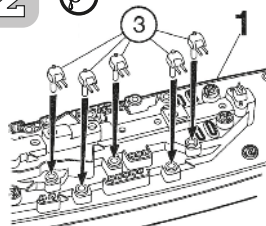

3

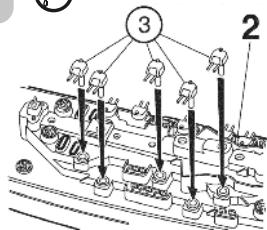

4

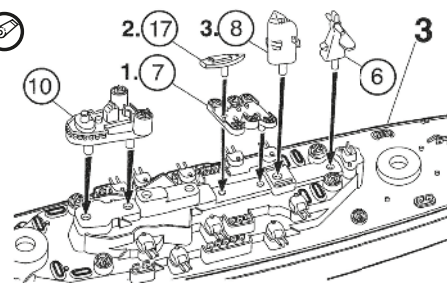

5

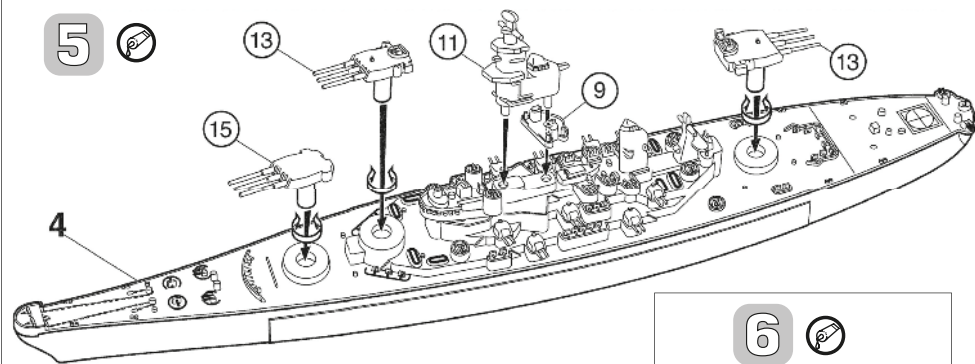

7

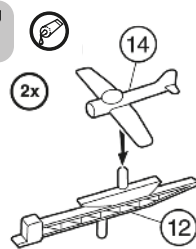

6

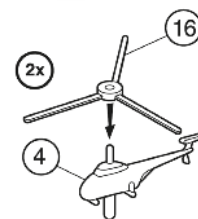

8

